



Projektor Dell M109S

Przewodnik użytkownika

Model: M109S

Uwagi, powiadomienia i przestrogi

 **UWAGA:** UWAGA — wskazuje ważne informacje, pomocne w korzystaniu z projektora.

 **POWIADOMIENIE:** POWIADOMIENIE — wskazuje potencjalne zagrożenie uszkodzenia sprzętu lub utratę danych; informuje, w jaki sposób można uniknąć tego problemu.

 **PRZESTROGA:** PRZESTROGA — wskazuje potencjalne zagrożenie związane z uszkodzeniem mienia, obrażeniami ciała lub śmiercią.



Complies with IEC 60825-1:1993+A11997+A2:2001 and EN 60825-1:1994+A1:2002+A2:2001
RED: 634 nm, Green: 518nm, Blue: 456nm maximum: 5.38 mW

Informacje zawarte w niniejszym dokumencie mogą ulec zmianie bez powiadomienia.
© 2008 Dell Inc. Wszelkie prawa zastrzeżone.

Powielanie niniejszych materiałów w jakikolwiek sposób bez pisemnej zgody firmy Dell Inc. jest surowo zabronione.

Znaki towarowe użyte w tekście: *Dell* i logo *DELL* są znakami towarowymi firmy Dell.; DLP i logo DLP® są znakami towarowymi firmy TEXAS INSTRUMENTS INCORPORATED; Microsoft i Windows są znakami towarowymi lub zastrzeżonymi znakami towarowymi firmy Microsoft Corporation w Stanach Zjednoczonych i/lub innych krajach.

W dokumencie mogą także być użyte inne znaki i nazwy towarowe, odnoszące się zarówno do podmiotów, do których te znaki i nazwy należą, jak i do ich produktów. Firma Dell Inc. zrzeka się jakiegokolwiek prawa własności do znaków i nazw towarowych innych niż jej własne.

Model M109S

Sierpień 2008 Wer. A00

Spis treści

1	Projektor firmy Dell™	5
	Informacje dotyczące projektora	6
2	Podłączanie projektora	7
	Podłączanie komputera	8
	Podłączanie komputera za pomocą kabla VGA	8
	Podłączanie odtwarzacza DVD	9
	Podłączanie odtwarzacza DVD za pomocą kabla kompozytowego	9
3	Korzystanie z projektora	11
	Włączanie projektora	11
	Wyłączanie projektora	11
	Regulacja ostrości projektora	12
	Regulacja wielkości wyświetlanego obrazu	13
	Korzystanie z panelu sterowania	14
	Korzystanie z menu ekranowego OSD	16
	Menu główne	16
	AUT. REG.	16
	ZRÓDŁO SYGNAŁU	16
	OBRAZ (w trybie PC)	17

OBRAZ (w trybie wideo)	18
WYŚWIETLACZ (w trybie PC)	19
WYŚWIETLACZ (w trybie wideo)	20
USTAWIENIA	20
INNE	22
4 Rozwiązywanie problemów dotyczących projektora	23
5 Dane techniczne	25
6 Kontakt z firmą Dell™	27
7 Dodatek: Słownik	29

Projektor firmy Dell™

Projektor dostarczany jest ze wszystkimi elementami widocznymi poniżej. Należy upewnić się, że wszystkie elementy zostały dostarczone. W przypadku braku jakiegokolwiek elementu należy skontaktować się z firmą Dell.

Zawartość opakowania

Kabel wielofunkcyjny

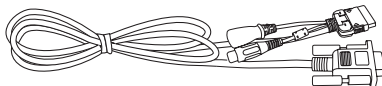

Zasilacz

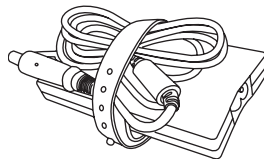

Nośnik zawierający Przewodnik
użytkownika oraz dokumentacja

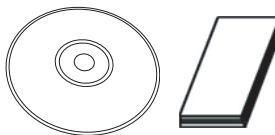

Kabel zasilający

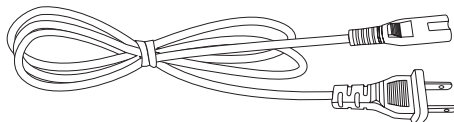

Futrał

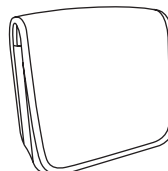

Informacje dotyczące projektora

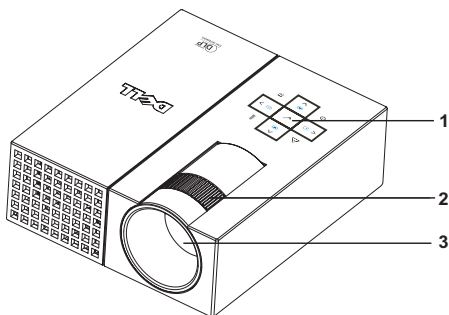

1	Panel sterowania
2	Pokrętko regulacji ostrości
3	Obiektyw

PRZESTROGA: Instrukcje bezpieczeństwa

- 1 Projektora nie należy używać w pobliżu urządzeń generujących duże ilości ciepła.
- 2 Projektora nie należy używać w miejscach nadmiernie zakurzonych. Kurz może doprowadzić do awarii systemu, co spowoduje automatyczne wyłączenie projektora.
- 3 Należy upewnić się, że projektor umieszczony jest w miejscu o dobrej wentylacji.
- 4 Nie należy blokować wylotów i otworów wentylacyjnych projektora.
- 5 Należy upewnić się, że temperatura otoczenia jest odpowiednia dla pracy projektora (od 5°C do 35°C).



UWAGA: Więcej informacji zawiera Przewodnik informacyjny po produkcie dostarczony wraz z projektorem.

Podłączanie projektora

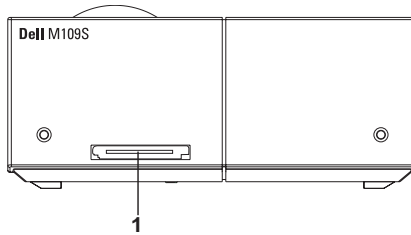

1	Złącze wielofunkcyjne
---	-----------------------

⚠ PRZESTROGA: Przed rozpoczęciem jakiegokolwiek procedury opisanej w tej sekcji należy zapoznać się z Instrukcjami bezpieczeństwa opisanymi na stronie 6.

Podłączanie komputera

Podłączanie komputera za pomocą kabla VGA

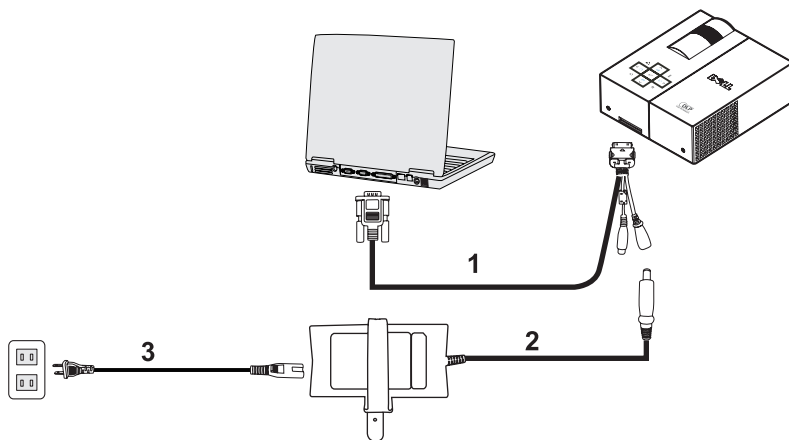

1	Kabel wielofunkcyjny
2	Zasilacz
3	Kabel zasilający

Podłączanie odtwarzacza DVD

Podłączanie odtwarzacza DVD za pomocą kabla kompozytowego

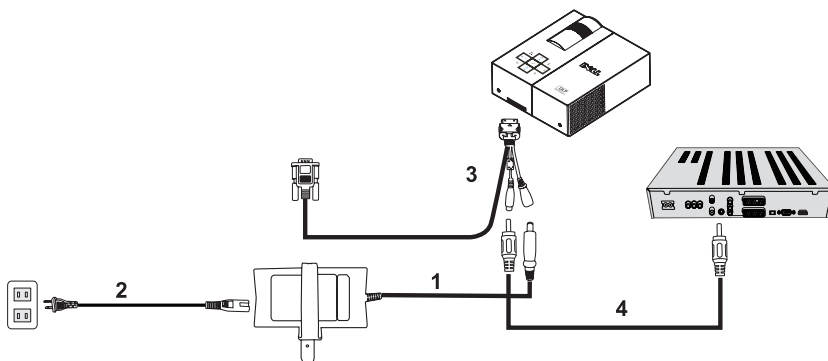

1	Zasilacz
2	Kabel zasilający
3	Kabel wielofunkcyjny
4	Kompozytowy kabel wideo



UWAGA: Kompozytowy kabel wideo nie jest dostarczany przez firmę Dell.

Korzystanie z projektora

Włączanie projektora

 **UWAGA:** Projektor należy włączyć przed podłączeniem źródła sygnału. Przed naciśnięciem przycisk zasilania miga na niebiesko.

- 1 Podłącz kabel wielofunkcyjny do projektora.
- 2 Połącz kabel wielofunkcyjny z kablem zasilającym oraz z odpowiednimi kablami sygnałowymi. Informacje dotyczące podłączania projektora zawiera sekcja „Podłączanie projektora” na stronie 7.
- 3 Naciśnij przycisk **Zasilanie** (informacje na temat położenia przycisku **Zasilanie** zawiera sekcja „Korzystanie z panelu sterowania” na stronie 14).
- 4 Włącz źródło sygnału (komputer, odtwarzacz DVD itd.). Projektor automatycznie wykryje źródło sygnału.
- 5 Logo firmy Dell będzie wyświetlane przez 10 sekund po włączeniu projektora.

W przypadku pojawienia się na ekranie komunikatu „Wyszukiwanie sygnału...” należy upewnić się, że kable zostały prawidłowo podłączone.

Jeżeli do projektora podłączonych jest wiele źródeł, należy nacisnąć przycisk **Źródło** na panelu sterowania, aby wybrać odpowiednie źródło.

Wyłączanie projektora

 **POWIADOMIENIE:** Po przeprowadzeniu następującej procedury wyłączenia projektora należy odłączyć go od zasilania.

- 1 Naciśnij przycisk **Zasilanie**.
- 2 Naciśnij ponownie przycisk **Zasilanie**. Wentylatory projektora będą pracować jeszcze przez 10 sekund.
- 3 Odłącz kabel wielofunkcyjny od zasilacza.
- 4 Odłącz kabel wielofunkcyjny od projektora.

 **UWAGA:** Naciśnięcie przycisku **Zasilanie** w momencie, gdy projektor pracuje, spowoduje wyświetlenie na ekranie komunikatu „**Naciśnij przycisk zasilania, aby wyłączyć projektor**”. Aby usunąć ten komunikat, należy nacisnąć przycisk **Menu** na panelu sterowania lub zignorować go; komunikat zniknie po 30 sekundach.

Regulacja ostrości projektora

- 1 Za pomocą pokrętki regulacji ostrości dostosuj ostrość obrazu. Projektor umożliwia ustawienie ostrości, gdy ekran znajduje się w odległości od 23,6" do 94,5" (60 cm do 240 cm).
- 2 Przesuń projektor do przodu lub do tyłu, aby zwiększyć lub zmniejszyć rozmiar wyświetlanego obrazu.

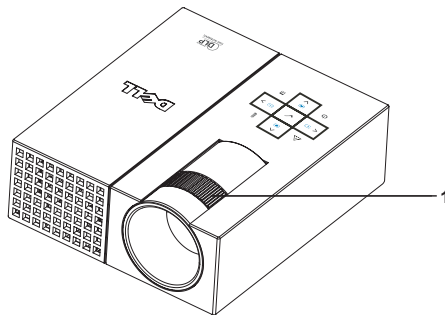

1	Pokrętło regulacji ostrości
---	-----------------------------



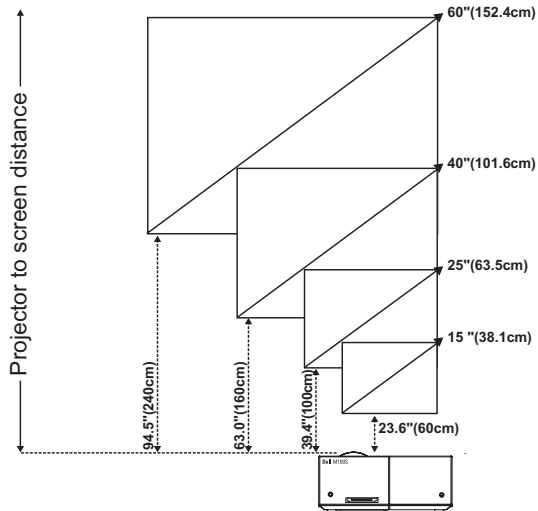

Regulacja wielkości wyświetlanego obrazu



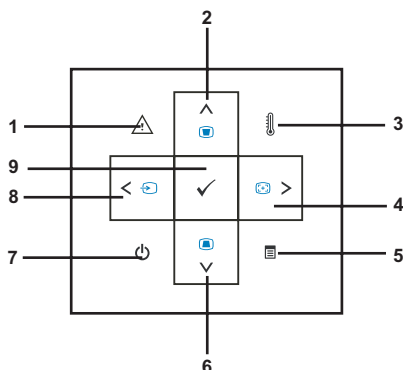







Ekran (Przekątna)	Typowy	15" (38,1 cm)	25" (63,5 cm)	40" (101,6 cm)	60" (152,4 cm)
Rozmiar ekranu	Typowy (szer. x wys.)	12,3" x 8,6"	20,5" x 14,3"	32,8" x 22,9"	49,2" x 34,4"
		31,2 cm x 21,8 cm	52,0 cm x 36,4 cm	83,3 cm x 58,2 cm	124,9 cm x 87,3 cm
Odległość		23,6" (60 cm)	39,4" (100 cm)	63,0" (160 cm)	94,5" (240 cm)
*Ta ilustracja ma tylko charakter orientacyjny.					

Korzystanie z panelu sterowania



1	Dioda błędu 	Jeżeli dioda błędu miga na bursztynowo, oznacza to, że nastąpiła awaria jednego z wentylatorów. Nastąpi automatyczne wyłączenie projektora. Jeśli problem będzie się powtarzał, należy skontaktować się z firmą Dell™.
2	W górę  / Regulacja Keystone 	Przycisk ten służy do wybierania elementów menu ekranowego OSD (On Screen Display). Naciśnięcie go pozwala dokonać regulacji zniekształcenia obrazu spowodowanego przechyleniem projektora (± 20 stopni).
3	Dioda temperatury 	Jeśli dioda świeci bursztynowym światłem ciągłym, oznacza to, że otwory wentylacyjne mogą być zatkane lub temperatura otoczenia przekracza 35°C . Projektor wyłączy się automatycznie. Należy upewnić się, że otwory wentylacyjne nie zostały zatkane, a temperatura otoczenia nie przekracza wartości dopuszczalnych. Jeśli problem będzie się powtarzał, należy skontaktować się z firmą Dell™.

4	W prawo  / Automatyczna regulacja 	Przycisk ten umożliwia regulację ustawień w menu ekranowym OSD. Należy go nacisnąć, aby zsynchronizować projektor ze źródłem sygnału. Przycisk automatycznej regulacji jest nieaktywny, gdy wyświetlone jest menu ekranowe OSD.
5	Menu 	Naciśnięcie tego przycisku powoduje wyświetlenie menu ekranowego OSD. Nawigacja po menu ekranowym OSD odbywa się za pomocą przycisków kierunkowych i przycisku menu .
6	W dół  / Regulacja Keystone 	Przycisk ten służy do wybierania elementów menu ekranowego OSD. Naciśnięcie go pozwala dokonać regulacji zniekształcenia obrazu spowodowanego przechyleniem projektora (± 20 stopni).
7	Zasilanie 	Przycisk ten służy do włączania i wyłączania projektora. Więcej informacji zawierają sekcje „Włączanie projektora” na stronie 11 oraz „Wyłączanie projektora” na stronie 11.
8	W lewo  / Źródło 	Przycisk ten umożliwia regulację ustawień w menu ekranowym OSD. Gdy do projektora podłączonych jest wiele źródeł sygnału, naciśnięcie tego przycisku umożliwia przełączanie pomiędzy źródłami analogowym RGB oraz kompozytowym.
9	Zatwierdź 	Należy nacisnąć ten przycisk, aby zatwierdzić wybór elementu menu.

Korzystanie z menu ekranowego OSD

Projektor ma wielojęzyczne menu ekranowe OSD, które można wyświetlać, gdy źródło sygnału jest oraz gdy nie jest podłączone.

Poruszanie się po kartach menu głównego odbywa się za pomocą przycisków ◀ oraz ▶ znajdujących się na panelu sterowania. Aby wybrać podmenu, należy nacisnąć przycisk **Zatwierdź** znajdujący się na panelu kontrolnym.

Aby dokonać wyboru opcji, należy nacisnąć przycisk ⬆Zatwierdź⬇ znajdujący się na panelu kontrolnym. Wybrany element będzie wyświetlany w kolorze ciemnoniebieskim. Przyciski ◀ oraz ▶ na panelu sterowania służą do regulowania ustawień.

Aby powrócić do głównego menu, należy przejść do pozycji Cofnij i nacisnąć przycisk **Zatwierdź** znajdujący się na panelu sterowania.

Aby wyjść menu ekranowego OSD, należy przejść do pozycji WYJŚCIE i nacisnąć przycisk **Zatwierdź** lub nacisnąć bezpośrednio przycisk **Menu** znajdujący się na panelu sterowania.

Menu główne



AUT. REG.



Funkcja automatycznej regulacji umożliwia automatyczne dostosowanie **częstotliwości i dostrojenie** projektora w trybie PC. Podczas automatycznej regulacji na ekranie pojawia się następujący komunikat: „**Trwa automatyczna regulacja...**”.

ŹRÓDŁO SYGNAŁU

Menu **Źródło sygnału** pozwala wybrać źródło sygnału dla projektora.



AUTO. WYB. ŹRÓDŁA—Aby automatycznie wykryć dostępne źródła sygnału, należy wybrać opcję **Wł.** (ustawienie domyślne). Naciśnięcie przycisku **Źródło**, gdy projektor jest włączony, spowoduje automatyczne wykrycie kolejnego dostępnego źródła sygnału. Aby zablokować bieżące ustawienie źródła sygnału, należy wybrać opcję **Wyl.** Naciśnięcie przycisku **Źródło**, gdy tryb **Aut. wyb. Źródła** jest **wyłączony**, pozwala na dokonanie ręcznego wyboru źródła sygnału.

VGA—Aby wykryć sygnał VGA, należy nacisnąć przycisk **Zatwierdź**.

COMPOSITE—Aby wykryć sygnał kompozytowy, należy nacisnąć przycisk **Zatwierdź**.

OBRAZ (w trybie PC)

Korzystając z menu **Obraz**, można wyregulować ustawienia wyświetlania projektora. Menu **Obraz** zawiera następujące opcje:



TRYB VIDEO—Umożliwia zoptymalizowanie trybu wyświetlania projektora: **PC**, **Jasne**, **sRGB** (dokładniejsze wyświetlanie kolorów), **Film** oraz **Własne** (pozwala na zapisanie preferowanych ustawień). Zmiana ustawień **Natężenie bieli** lub **Degamma** spowoduje automatyczne przełączenie projektora do trybu **Własne**.

 **UWAGA:** Zmiana ustawień **Natężenie bieli** lub **Degamma** spowoduje automatyczne przełączenie projektora do trybu **Własne**.

JASNOŚĆ—Jasność obrazu można dostosować za pomocą przycisków ◀ i ▶.

KONTRAST—Kontrast można dostosować za pomocą przycisków ◀ i ▶.

NATĘŻENIE BIELI—Ustawienie 0 oznacza maksymalny poziom odwzorowania kolorów, natomiast ustawienie 10 to maksymalny poziom jasności.

DEGAMMA—Umożliwia wybór jednej z 4 wartości ustawień wstępnych (1, 2, 3, 4) i zmianę jakości wyświetlanych kolorów.

TEMP. BARWOWA—Umożliwia dostosowanie temperatury barwowej. Wyższa temperatura barwowa oznacza wyświetlanie obrazu o zimniejszych barwach. Obraz o cieplejszych barwach można uzyskać, wybierając niższą temperaturę barwową. Zmiana ustawień w menu **Regul. kolorów** powoduje włączenie trybu **Własne**. Zmienione wartości zostaną zapisane w trybie **Własne**.

REGUL. KOLORÓW—Umożliwia ręczną regulację kolorów: czerwonego, zielonego oraz niebieskiego.

TRYB VIDEO—Umożliwia ręczny wybór typu sygnału: Auto, RGB, YCbCr lub YPbPr.

OBRAZ (w trybie wideo)

Korzystając z menu **Obraz**, można wyregulować ustawienia wyświetlania projektora. Menu **Obraz** zawiera następujące opcje:

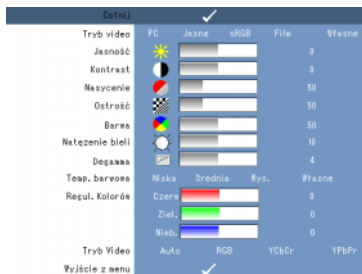

TRYB VIDEO—Umożliwia zoptymalizowanie trybu wyświetlania projektora: **PC**, **Jasne**, **sRGB** (dokładniejsze wyświetlanie kolorów), **Film** oraz **Własne** (pozwala na zapisanie preferowanych ustawień). Zmiana ustawień **Natężenie bieli** lub **Degamma** spowoduje automatyczne przełączenie projektora do trybu **Własne**.



UWAGA: Zmiana ustawień **Natężenie bieli** lub **Degamma** spowoduje automatyczne przełączenie projektora do trybu **Własne**.

JASNOŚĆ—Jasność obrazu można dostosować za pomocą przycisków ◀ i ▶.

KONTRAST—Kontrast można dostosować za pomocą przycisków ◀ i ▶.

NASYCENIE—Umożliwia dostosowanie sygnału ze źródła wideo od czarno-białego do w pełni nasyconego obrazu kolorowego. Przycisk ◀ pozwala na obniżenie nasycenia kolorów obrazu, a przycisk ▶ pozwala na jego zwiększenie.

OSTROŚĆ—Przycisk ◀ pozwala na zmniejszenie ostrości wyświetlanego obrazu, a przycisk ▶ pozwala na jej zwiększenie.

BARWA—Naciśnięcie przycisku ◀ pozwala na zwiększenie nasycenia barwy zielonej, a przycisk ▶ pozwala na zwiększenie nasycenia barwy czerwonej (opcja dostępna tylko w trybie NTSC).

NATĘŻENIE BIELI—Ustawienie 0 oznacza maksymalny poziom odwzorowania kolorów, natomiast ustawienie 10 to maksymalny poziom jasności.

DEGAMMA. Umożliwia wybór jednej z 4 wartości ustawień wstępnych (1, 2, 3, 4) i zmianę jakości wyświetlanych kolorów.

TEMP. BARWOWA. Umożliwia dostosowanie temperatury barwowej. Wyższa temperatura barwowa oznacza wyświetlanie obrazu o zimniejszych barwach. Obraz o cieplejszych barwach można uzyskać, wybierając niższą temperaturę barwową. Zmiana ustawień w menu **Regul. kolorów** powoduje włączenie trybu **Własne**. Zmienione wartości zostaną zapisane w trybie **Własne**.

REGUL. KOLORÓW. Umożliwia ręczną regulację kolorów: czerwonego, zielonego oraz niebieskiego.

TRYB VIDEO. Umożliwia ręczny wybór typu sygnału: Auto, RGB, YCbCr lub YPbPr.

WYŚWIETLACZ (w trybie PC)

Korzystając z menu **Wyświetlacz**, można wyregulować ustawienia wyświetlania projektora. Menu **Wyświetlacz** zawiera następujące opcje:

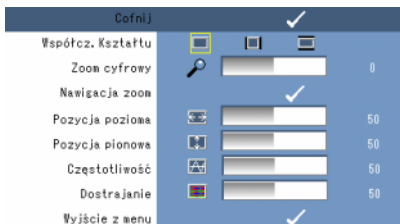

WSPÓŁCZ. KSZTAŁTU—Umożliwia regulację współczynnika kształtu.

- 4:3 — skalowanie sygnału źródłowego w celu dopasowania do ekranu.
- Oryginalny — skalowanie sygnału źródłowego w celu dopasowania do ekranu przy zachowaniu współczynnika kształtu sygnału źródłowego.
- Szeroki — skalowanie sygnału źródłowego w celu dopasowania do szerokości ekranu.

Z trybów Szeroki lub 4:3 korzysta się w przypadkach, gdy:

- rozdzielczość komputera jest wyższa niż SVGA,
- używany jest kabel kompozytowy (720p/1080i/1080p).

ZOOM CYFROWY—Przycisk pozwala na cyfrowe powiększenie wyświetlanego obrazu (do 4 razy), a przycisk pozwala na zmniejszenie powiększonego obrazu.

NAWIGACJA ZOOM—Przyciski służą do poruszania się po powiększonym obrazie.

POZYCJA POZIOMA—Przycisk pozwala na przesunięcie obrazu w prawą stronę, a przycisk pozwala na przesunięcie go w lewo.

POZYCJA PIONOWA—Przycisk pozwala na przesunięcie obrazu w dół, a przycisk pozwala na przesunięcie go w górę.

CZĘSTOTLIWOŚĆ—Pozwala na zmianę częstotliwość wyświetlania w celu dopasowania jej do częstotliwości karty graficznej komputera. Jeżeli na wyświetlanym obrazie pojawiają się migające, pionowe pasy, można zminimalizować ich wielkość poprzez dostosowanie opcji **Częstotliwość**. Jest to regulacja zgrubna.



DOSTRAJANIE—Umożliwia zsynchronizowanie fazy sygnału wyświetlanego obrazu z fazą karty graficznej. Opcja **Dostrajanie** pozwala poprawić niestabilny lub migający obraz. Jest to regulacja dokładna.

WYŚWIETLACZ (w trybie wideo)

Korzystając z menu **Wyświetlacz**, można wyregulować ustawienia wyświetlania projektora. Menu **Wyświetlacz** zawiera następujące opcje:





WSPÓŁCZ. KSZTAŁTU—Pozwala na dokonanie regulacji współczynnika kształtu.

-  4:3 — skalowanie sygnału źródłowego w celu dopasowania do ekranu.
-  Oryginalny — skalowanie sygnału źródłowego w celu dopasowania do ekranu przy zachowaniu współczynnika kształtu sygnału źródłowego.
-  Szeroki — skalowanie sygnału źródłowego w celu dopasowania do szerokości ekranu.

Z trybów Szeroki lub 4:3 korzysta się w przypadkach, gdy:

- rozdzielczość komputera jest wyższa niż SVGA,
- używany jest kabel kompozytowy (720p/1080i/1080p).

ZOOM CYFROWY—Przycisk  pozwala na cyfrowe powiększenie wyświetlanego obrazu (do 4 razy), a przycisk  pozwala na zmniejszenie powiększonego obrazu.

NAWIGACJA ZOOM—Przyciski     służą do poruszania się po powiększonym obrazie.

USTAWIENIA

W skład tego podmenu wchodzi następujące pozycje: **Język**, **Autom. Keystone**, **Keystone**, **Menu pozycja**, **Przeźr. menu**, **Czas wyśw. Menu**, **Blokada menu**, **Hasło**, **Zmień hasło**, **Hasło** oraz **Zmień hasło**.



JĘZYK—Umożliwia wybór języka menu ekranowego OSD.

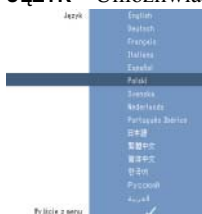

AUTOM. KEYSTONE—Umożliwia regulację zniekształcenia spowodowanego przechyleniem projektora.

KEYSTONE—Umożliwia automatyczną regulację zniekształcenia spowodowanego przechyleniem projektora.

MENU POZYCJA—Umożliwia wybór położenia menu ekranowego OSD na ekranie.

PRZEZR. MENU—Umożliwia zmianę stopnia przezroczystości tła menu ekranowego OSD.

CZAS WYŚW. MENU—Umożliwia dostosowanie czasu, po jakim menu ekranowe OSD znika z ekranu. Domyślnie menu ekranowe OSD znika z ekranu, jeżeli nie jest używane przez 30 sekund.

BLOKADA MENU—Aby włączyć **blokadę menu** i ukryć menu ekranowe OSD, należy dla tej opcji wybrać ustawienie **Wł.**. Aby wyłączyć **blokadę menu** i wyświetlić menu ekranowe OSD, należy dla tej opcji wybrać ustawienie **Wył.**.



UWAGA: Jeżeli menu ekranowe OSD zniknie po wyłączeniu funkcji **Blokada menu**, należy nacisnąć i przytrzymać przez 15 sekund przycisk **Menu** na panelu sterownia, a następnie wyłączyć tę funkcję.

HASŁO—Gdy funkcja zabezpieczenia hasłem jest aktywna, po włączeniu wtyczki kabla zasilającego do gniazdka elektrycznego i włączeniu projektora zostanie wyświetlone okno, w którym należy wprowadzić hasło. Domyślnie ta funkcja jest wyłączona. Funkcję tę można włączyć w menu **Hasło**. Funkcja zabezpieczenia hasłem zostanie włączona podczas następnego uruchomienia projektora. Gdy funkcja jest włączona, po włączeniu projektora należy wprowadzić hasło.

1 Pierwszy monit o wprowadzenie hasła:

- a Przejdź do menu **Ustawienia**, naciśnij przycisk **Zatwierdź**, a następnie zaznacz pozycję **Hasło** i wybierz ustawienie **Włącz**.



- b Po włączeniu funkcji **Hasło** pojawi się okno, w którym należy wprowadzić 4-cyfrowy numer i nacisnąć przycisk **Zatwierdź**.



- c Hasło należy potwierdzić, wpisując je ponownie.

- d Po przeprowadzeniu pomyślnej weryfikacji hasła zostanie przywrócony dostęp do funkcji oraz narzędzi projektora.

2 Użytkownik ma 3 szanse na wprowadzenie prawidłowego hasła. Po trzykrotnym wpisaniu nieprawidłowego hasła projektor automatycznie się wyłączy.

 **UWAGA:** W przypadku utraty hasła należy skontaktować się z firmą DELL™ lub z wykwalifikowanym personelem.

3 Aby anulować funkcję zabezpieczenia hasłem, należy dla tej opcji wybrać ustawienie **Wyl.**, a następnie wpisać hasło.



ZMIANA HASŁA. Aby dokonać zmiany hasła, należy najpierw wpisać bieżące hasło, następnie wprowadzić nowe hasło i wpisać ponownie nowe hasło w celu potwierdzenia.



OSZCZĘDNOŚĆ ENERGII. Aby włączyć tę funkcję, należy dla tej opcji wybrać ustawienie **Wł.** Projektor będzie wyłączał się automatycznie po 5 minutach.

INNE

Cofnij		✓	
Inf o projektorze		✓	
Wzorz. Testowy	Wył.	1	2
Zerow. do fabr	Wł.		Wył.
Wyjście z menu		✓	





INF O PROJEKTORZE—Wyświetlenie nazwy modelu projektora, aktualnego źródła sygnału oraz numeru seryjnego projektora (nr PPID).



WZORZ. TESTOWY—Aby wyłączyć tę funkcję, należy wybrać ustawienie **Wył.** Aby włączyć wbudowany wzorec testowy w celu automatycznego przetestowania ostrości i rozdzielczości obrazu, należy wybrać pozycję 1 lub 2.

ZEROW DO FABR—Aby zresetować ustawienia projektora do ustawień fabrycznych, należy dla tej opcji wybrać ustawienie **Wł.** Zerowane są zarówno ustawienia dotyczące źródeł komputerowych, jak i źródeł wideo.

Rozwiązywanie problemów dotyczących projektora

W przypadku wystąpienia problemów z projektorem należy zapoznać się z treścią wskazówek dotyczących rozwiązywania problemów. Jeśli problem będzie się powtarzał, należy skontaktować się z firmą Dell™. Patrz sekcja na stronie 26.

Problem	Możliwe rozwiązanie
Na ekranie nie pojawia się obraz.	<ul style="list-style-type: none"> Należy upewnić się, że zewnętrzny port karty graficznej został włączony. Jeżeli używany jest komputer przenośny firmy Dell™, należy nacisnąć kombinację klawiszy   (Fn+F8). W przypadku komputerów innych firm należy zapoznać się z odpowiednią dokumentacją. Należy upewnić się, że wszystkie kable zostały prawidłowo podłączone. Patrz sekcja na stronie 7.. Należy upewnić się, że końcówki złącza nie uległy uszkodzeniu lub wygięciu. Należy użyć funkcji Wzorz. Testowy z menu Inne. Należy upewnić się, że kolory wzorca testowego są prawidłowe.
Wyświetlana jest część obrazu, obraz przesuwa się lub jest wyświetlany nieprawidłowo.	<ol style="list-style-type: none"> Naciśnij przycisk Automatyczna regulacja znajdujący się na panelu sterowania. W przypadku korzystania z przenośnego komputera firmy Dell™, należy ustawić jego rozdzielczość na SVGA (800 x 600): <ol style="list-style-type: none"> Kliknij prawym przyciskiem myszy nieaktywny obszar pulpitu systemu Windows, kliknij pozycję Właściwości, a następnie wybierz kartę Ustawienia. Sprawdź, czy rozdzielczość portu monitora zewnętrznego ustawiona jest na 800 x 600 pikseli. Naciśnij kombinację klawiszy   (Fn+F8). <p>W razie wystąpienia problemów ze zmianą rozdzielczości lub gdy monitor zawiesi się należy ponownie uruchomić wszystkie urządzenia oraz projektor.</p> <p>Jeżeli używany jest inny komputer niż przenośny komputer firmy Dell™, należy zapoznać się z odpowiednią dokumentacją.</p> <p>Jeżeli problem będzie się powtarzał, należy zaktualizować sterownik karty graficznej do jego najnowszej wersji i spróbować ponownie.</p>

Problem (ciąg dalszy)	Możliwe rozwiązanie (ciąg dalszy)
Na ekranie nie jest wyświetlany właściwy obraz.	Jeżeli używany jest komputer przenośny, należy nacisnąć kombinację klawiszy   (Fn+F8).
Obraz jest niestabilny lub miga.	Należy zmienić ustawienie opcji Dostrajanie z podmenu Wyświetlacz (opcja dostępna tylko w trybie PC).
Na ekranie widoczny jest pionowy, migający pas	Należy zmienić ustawienie opcji Częstotliwość z podmenu Wyświetlacz (opcja dostępna tylko w trybie PC).
Kolory obrazu wyświetlane są nieprawidłowo.	<ul style="list-style-type: none"> • Jeżeli wyświetlacz otrzymuje nieprawidłowy sygnał z karty graficznej, należy zmienić ustawienie trybu video na RGB na karcie Wyświetlacz menu ekranowego OSD. • Należy użyć funkcji Wzorz. Testowy z menu Inne. Należy upewnić się, że kolory wzorca testowego są prawidłowe.
Obraz jest nieostry.	<ol style="list-style-type: none"> 1 Należy dostosować ostrość za pomocą pokrętki regulacji ostrości. 2 Należy upewnić się, że ekran projekcyjny znajduje się w wymaganej odległości od projektora (od 23,6" [60 cm] do 94,5" [240 cm]).
Obraz jest rozciągnięty podczas wyświetlania zawartości dysku DVD w trybie 16:9.	Projektor automatycznie wykrywa format sygnału źródłowego. Zachowuje on współczynnik kształtu wyświetlanego obrazu zgodny z formatem sygnału i ustawieniem Oryginalny. Jeśli obraz będzie w dalszym ciągu rozciągnięty, w menu Wyświetlacz należy dostosować współczynnik kształtu.
Dioda temperatury świeci na bursztynowo	Projektor uległ przegrzaniu i wyłączy się automatycznie. Gdy projektor ulegnie ochłodzeniu, należy włączyć go ponownie. Jeśli problem będzie się powtarzał, należy skontaktować się z firmą Dell™.
Dioda błędu miga na bursztynowo	Nastąpiła awaria wentylatora projektora i wyłączy się on automatycznie. Jeśli problem będzie się powtarzał, należy skontaktować się z firmą Dell™.
Menu ekranowe OSD nie pojawia się na ekranie	Aby odblokować menu ekranowe OSD, należy nacisnąć i przytrzymać przez 15 sekund przycisk Menu znajdujący się na panelu sterowania. Należy sprawdzić ustawienie opcji Blokada menu na stronie 21.

Dane techniczne

Zawór świetlny	0,45" SVGA DMD Typ Y
Jasność	50 lumenów ANSI (maks.)
Współczynnik kontrastu	standardowo 800:1 (włączony/wyłączony)
Jednolitość	standardowo 80% (standard japoński — JBMA)
Źródło światła	Moduł LED R/G/B
Liczba pikseli	858 x 600
Ilość wyświetlanych kolorów	16,7 miliona kolorów
Obiektyw projekcyjny	F/2,0, f=17,67 mm o stałej ogniskowej
Wielkość wyświetlanego obrazu	15–60 cali (przekątna)
Odległość projektora od ekranu	23,6–94,5 cala (60 cm–240 cm)
Zgodność wideo	zgodny z NTSC, NTSC 4.43, PAL, PAL-M, PAL-N, SECAM oraz HDTV (1080i, 720P, 576i/P, 480i/P) Sygnał wideo kompozytowy i komponentowy
Częstotliwość odświeżania poziomego	15 kHz–100 kHz (sygnał analogowy)
Częstotliwość odświeżania pionowego	43 Hz–85 Hz (sygnał analogowy)
Napięcie zasilania	+19,5 V DC
Pobór mocy	47 watów (maks.), <1 wat przy wyłączonym urządzeniu
Poziom hałasu	32 dB (A) (tryb Normalny) 35 dB (A) (tryb Jasny)
Waga	360 g (0,80 funta)
Wymiary (szer. x wys. x głęb.)	Zewnętrzne 3,64 x 4,12 x 1,46 ± 0,04 cala (92,5 x 104,6 x 37,1 ± 1 mm)
Złącza wejścia/wyjścia	Wielofunkcyjne złącze trzydziestostykowe

Tryby zgodności (sygnał analogowy)

Rozdzielczość	Częstotliwość odświeżania pionowego (Hz)	Częstotliwość odświeżania poziomego (kHz)
640x350	70,1	31,5
720x400	70,1	31,5
640x480	59,9	31,5
640x480	75	37,5
640x480	85	36
800x600	60,3	37,9
800x600	75	46,9
800x600	85,1	53,7
1024x768	60	48,4
1024x768	75	60
1024x768	85	68,7
1152x864	75	67,5
1280x1024	60	64
1280x1024	75	80
1280x1024	85	91,1
1440x900	60	55,5

Kontakt z firmą Dell™

Klienci w Stanach Zjednoczonych mogą dzwonić na numer 800-WWW-DELL (800-999-3355).



UWAGA: W przypadku braku połączenia internetowego dane kontaktowe można znaleźć na fakturze, paragonie, rachunku lub w katalogu produktów firmy Dell.

Firma Dell oferuje kilka opcji telefonicznej i internetowej pomocy technicznej oraz usług. Ich dostępność różni się w zależności od kraju oraz produktu. Niektóre usługi mogą być niedostępne w określonych rejonach. Aby skontaktować się z działem sprzedaży, pomocy technicznej lub obsługi klienta firmy Dell:

- 1 Odwiedź witrynę **support.dell.com**.
- 2 Z menu rozwijanego **Choose A Country/Region** (Wybierz kraj/region) znajdującego się na dole strony wybierz kraj lub region.
- 3 Kliknij łącze **Contact Us** (Kontakt z nami) znajdujące się po lewej stronie.
- 4 Wybierz odpowiednią usługę lub opcję pomocy technicznej.
- 5 Wybierz dogodną metodę kontaktu z firmą Dell.

Dodatek: Słownik

Barwy RGB — Red, Green, Blue (czerwona, zielona, niebieska) — używane zwykle w celu opisania sygnałów z oddzielnymi barwami.

Częstotliwość — szybkość powtarzania cykli sygnałów elektrycznych w ciągu sekundy. Mierzona jest w Hz (hercach).

dB — decybel — jednostka używana do wyrażania względnej różnicy natężenia lub intensywności, zwykle pomiędzy dwoma sygnałami akustycznymi lub elektrycznymi, równa dziesięciokrotności logarytmu dziesiętne ze stosunku tych dwóch poziomów.

DLP® — Digital Light Processing — technologia wyświetlaczy obrazowych opracowana przez firmę Texas Instruments wykorzystująca miniaturowe lustra. Promień światła przechodzi przez filtr kolorów, a następnie jest przesyłany do procesora DLP (znanego również pod nazwą DMD), który łączy kolory RGB w wyświetlany obraz.

DMD — Digital Micro-Mirror Device — każde urządzenie DMD zawiera tysiące mikroskopijnych, aluminiowych lusterek o regulowanym nachyleniu, zamontowanych na ukrytych widelkach.

Hz (herc) — jednostka częstotliwości.

Jasność — ilość światła emitowanego z wyświetlacza lub projektora. Jasność projektora mierzona jest w lumenach ANSI.

Korekcja Keystone — funkcja umożliwiająca korekcję obrazu zniekształconego (efekt rozszerzonej krawędzi górnej lub dolnej) w wyniku nieprawidłowego ułożenia projektora.

Lumen ANSI — jednostka natężenia światła. Natężenie obliczane jest w następujący sposób: obraz o powierzchni metra kwadratowego dzielony jest na dziewięć jednakowych prostokątów, w środku każdego z nich dokonuje się pomiaru natężenia światła (lub jasności), a następnie wyciąga się średnią ze wszystkich dziewięciu pomiarów.

Maksymalny rozmiar obrazu — największy obraz, jaki może wyświetlić projektor w całkowicie zaciemnionym pomieszczeniu. Rozmiar ten jest zwykle ograniczony przez ogniskową obiektywu.

NTSC — National Television Standards Committee. Północnoamerykański standard nadawania sygnału wideo oraz telewizyjnego w formacie 525 linii przy 30 klatkach na sekundę.

Odległość maksymalna — odległość, z której możliwe jest uzyskanie z projektora akceptowalnego (wystarczająco jasnego) obrazu na ekranie w całkowicie zaciemnionym pomieszczeniu.

Odległość minimalna — najbliższa odległość, z której projektor może wyświetlać na ekranie ostry obraz.

Ogniskowa — odległość powierzchni obiektywu od jego ogniska.

PAL — Phase Alternating Line. Europejski standard nadawania sygnału wideo oraz telewizyjnego w formacie 625 linii przy 25 klatkach na sekundę.

Przekątna ekranu — metoda mierzenia rozmiaru ekranu lub wyświetlanego obrazu. Przekątna to odległość pomiędzy dwoma naprzeciwległymi rogami. Przekątna ekranu o wysokości 9 stóp (ok. 2,74 m) oraz szerokości 12 stóp (ok. 3,65 m) wynosi 15 stóp (ok. 4,57 m). W tym dokumencie przyjęto założenie, że przekątna liczona jest dla standardowego współczynnika obrazu z komputera wynoszącego 4:3 tak, jak w powyższym przykładzie.

Rozdzielczość skompresowana — jeżeli obrazy wysyłane są w rozdzielczości wyższej niż natywna rozdzielczość projektora, wyświetlany obraz będzie skalowany w celu dopasowania do natywnej rozdzielczości projektora. Sposób kompresji obrazu w urządzeniach cyfrowych powoduje utratę części danych.

SECAM — francuski i międzynarodowy standard nadawania wideo oraz telewizyjnego. Standard ten ma wyższą rozdzielczość niż standard NTSC.

SVGA — Super Video Graphics Array — rozdzielczość 800 x 600 pikseli.

SXGA — Super Extended Graphics Array — rozdzielczość 1280 x 1024 pikseli.

Temperatura barwowa — barwa światła białego. Niska temperatura barwowa oznacza światło o cieplejszej barwie (więcej koloru pomarańczowego/czerwonego), a wysoka temperatura barwowa to zimniejsze zabarwienie światła (więcej koloru niebieskiego). Standardową jednostką pomiaru temperatury barwowej jest Kelwin (K).

UXGA — Ultra Extended Graphics Array — rozdzielczość 1600 x 1200 pikseli.

VGA — Video Graphics Array — rozdzielczość 640 x 480 pikseli.

Wideo komponentowe — metoda przesyłania sygnału wideo w formacie zawierającym wszystkie składowe oryginalnego obrazu. Składowe te noszą nazwę luminancji oraz chrominancji i określane są jako Y'Pb'Pr' w przypadku sygnału analogowego oraz Y'Cb'Cr' w przypadku sygnału cyfrowego. Standard ten jest wykorzystywany w odtwarzaczach DVD oraz projektorach.

Wideo kompozytowe — sygnał wideo łączący składowe luminancji (jasności), chrominancji (koloru), burst (informacja o kolorze) oraz synchronizacji (sygnały synchronizacji poziomej i pionowej) w falę sygnału przesyłaną za pomocą pojedynczej pary przewodów. Istnieją trzy rodzaje formatów: NTSC, PAL oraz SECAM.

Współczynnik kontrastu — zakres wartości barw jasnych i ciemnych obrazu lub stosunek ich wartości maksymalnych i minimalnych. W przemyśle produkcyjnym projektorów stosuje się dwie metody pomiaru:

- 1 *Full On/Off* — mierzony jest współczynnik pomiędzy mocą światła generowanego w przypadku obrazu całkowicie białego (full on) oraz mocą światła generowanego w przypadku obrazu całkowicie czarnego (full off).
- 2 *ANSI* — pomiar dokonywany jest przy użyciu wzoru szachownicy zbudowanej z 16 naprzemiennie ułożonych białych i czarnych kwadratów. Średnia moc światła z białych kwadratów jest dzielona przez średnią moc światła z czarnych kwadratów; w ten sposób uzyskuje się współczynnik kontrastu *ANSI*.

Kontrast mierzony metodą *Full On/Off* jest zawsze wyższy niż kontrast *ANSI* tego samego projektora.

Współczynnik kształtu — najpopularniejszym współczynnikiem kształtu jest współczynnik 4:3 (4 na 3). Współczynnik kształtu w starszych modelach telewizorów i komputerów wynosi 4:3, co oznacza, że szerokość obrazu wynosi 4/3 jego wysokości.

XGA — Extra Video Graphics Array — rozdzielczość 1024 x 768 pikseli.

Indeks

D

Dane techniczne

- Częstotliwość odświeżania pionowego, 25
- Częstotliwość odświeżania poziomego, 25
- Ilość wyświetlanych kolorów, 25
- Jasność, 25
- Jednolitość, 25
- Liczba pikseli, 25
- Napięcie zasilania, 25
- Obiektyw projekcyjny, 25
- Odległość projektora od ekranu, 25
- Pobór mocy, 25
- Poziom hałasu, 25
- Waga, 25
- Wielkość wyświetlanego obrazu, 25
- Współczynnik kontrastu, 25
- Wymiary, 25
- Zawór świetlny, 25
- Zgodność wideo, 25
- Złącza wejścia/wyjścia, 25
- Źródło światła, 25

Dell

- kontakt z firmą, 27

J

Jednostka główna

- Obiektyw, 6
- Panel sterowania, 6
- Pokrętło regulacji ostrości, 6

M

Menu ekranowe OSD, 16

- AUT. REG., 16
- INNE, 22
- Menu główne, 16
- OBRAZ (w trybie PC), 17
- OBRAZ (w trybie wideo), 18
- USTAWIENIA, 20
- WYŚWIETLACZ (w trybie PC), 19
- WYŚWIETLACZ (w trybie wideo), 20
- ŹRÓDŁO SYGNAŁU, 16

P

Pilot zdalnego sterowania, 6

Podłączanie projektora

- Kabel wielofunkcyjny, 8
- Kabel zasilający, 9
- Kompozytowy kabel wideo, 9
- Podłączanie za pomocą kabla kompozytowego, 9
- Zasilacz, 8

pomoc techniczna

- kontakt z firmą Dell, 27

Port połączenia

- Złącze wielofunkcyjne, 7

R

Regulacja ostrości projektora

- Pokrętło regulacji ostrości, 12

Rozwiązywanie problemów, 23

- Kontakt z firmą Dell, 24

W

Włączanie i wyłączanie
projektora

Włączanie projektora, 11

Wyłączanie projektora, 11